

保護者様

令和2年4月13日  
うるま市立宮森小学校  
校長 新垣 桂  
(公印省略)

### 保護者の皆様へのご協力依頼について

春暖の候 ますますご清祥のこととお慶び申し上げます。

平素から本校の教育活動の充実にご理解とご協力を賜り感謝申し上げます。

新型コロナウイルスの感染者がうるま市でもでたということで、よりいっそう緊張感が高まってきましたがいかがお過ごしでしょうか。改めて、感染拡大防止へ向けて、一人一人が意識を高く持っていきたいものです。

さて、予定では20日(月)より学校が再開されますが、それにあわせて学校でのマスクの着用を奨励していきたいと思います。学校では、できるだけ集団で集まることを避ける、手洗い、換気を徹底するなどの取り組みも行いますが、同時に子どもたちがマスクを着用できればと考えております。別紙にてマスクの作り方を参考に、学校再開までにできるだけマスクの準備をお願いしたいです。できる限りの対策を徹底して、感染者を出さないようにしたいので、ご理解とご協力をよろしくお願いいたします。

※ 現在マスクをお持ちの方はそちらを利用していただき、購入が難しい方に関して、資料等を参考にしながら準備していただければと思います。

## 新型コロナウイルス感染予防のために大切なこと

### ○正しい手洗い

石けんと流水での手洗い

### ○毎日の健康管理

しっかり睡眠をとり、バランスの良い食事をし、免疫力を高める。

### ○適度な部屋の換気

### ○咳エチケット

咳やくしゃみをするときは、ティッシュやハンカチで口・鼻を覆う。マスクがあれば、マスクで口・鼻をしっかり覆う

### ○3つの“密”がそろう場所を避ける。具体的には

- (1) 換気の悪い“密”閉空間
- (2) 多数が集まる“密”集場所
- (3) 間近で会話や発声をする“密”接場面

### 《手作りマスク 参考資料》

マスクの作り方（文部科学省ホームページ「子供の学び応援サイト」内）

[https://www.mext.go.jp/a\\_menu/ikusei/gakusyushien/mext\\_00460.html](https://www.mext.go.jp/a_menu/ikusei/gakusyushien/mext_00460.html)

【縫わないマスク改善版】縫い物が苦手な人必見！簡単 手作りマスク

<https://youtu.be/7cwmEVSSXmo>

【無料型紙】手縫いでも作れる立体マスクの作り方（子供・大人サイズ）Mask pattern

<https://www.youtube.com/watch?v=EjydGGIXJi8>



# 立体マスクの作り方



① <sup>かたがみ</sup>型紙に <sup>さゆう</sup>そって <sup>さゆう</sup>左右の <sup>かき</sup>パーツ <sup>かく</sup>各 <sup>まい</sup>2枚 <sup>ごうけい</sup>(合計 <sup>まい</sup>4枚) <sup>き</sup>を切る。

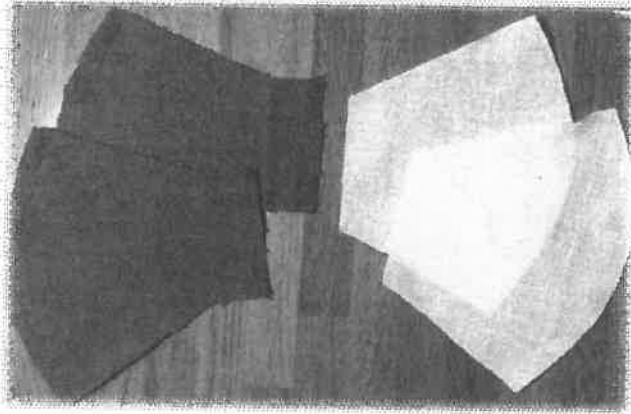

② <sup>さゆう</sup>左右の <sup>ちゆうしんがわ</sup>パーツの <sup>ぬ</sup>中心側 <sup>ぬ</sup>を縫 <sup>あ</sup>い <sup>あ</sup>合わせ、 <sup>き</sup>カーブ <sup>こ</sup>に <sup>こ</sup>切り込み <sup>い</sup>を入れて <sup>ひら</sup>開き <sup>かたち</sup>形 <sup>ととの</sup>を整える。

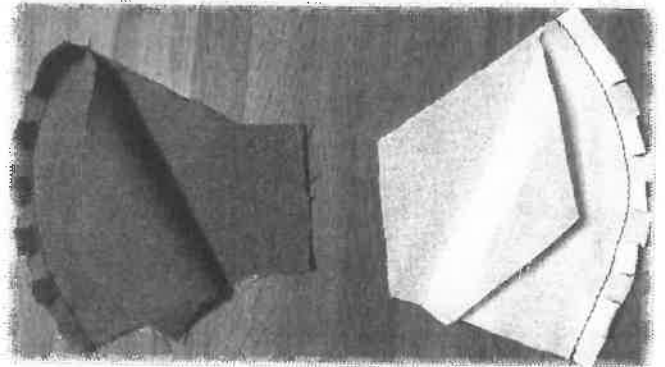

③ <sup>なか</sup>中 <sup>おもて</sup>表 <sup>あ</sup>に <sup>じようげ</sup>合わせて <sup>ぶ</sup>上下部 <sup>ぬ</sup>を縫 <sup>う</sup>う。

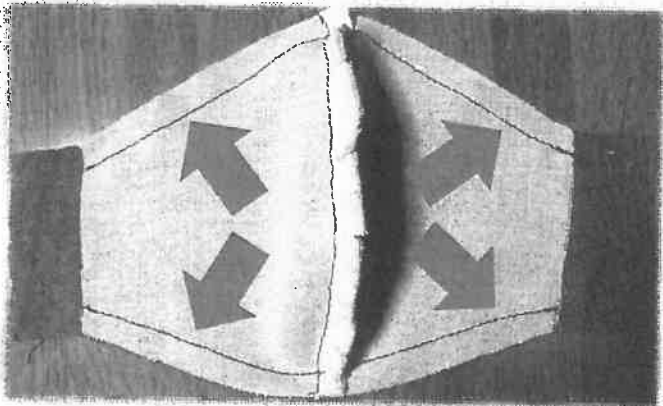

④ <sup>おもて</sup>表 <sup>かえ</sup>に <sup>じようげ</sup>返し、 <sup>じようげ</sup>上下 <sup>に</sup>に <sup>ステッチ</sup>ステッチ <sup>を</sup>を <sup>か</sup>かける。

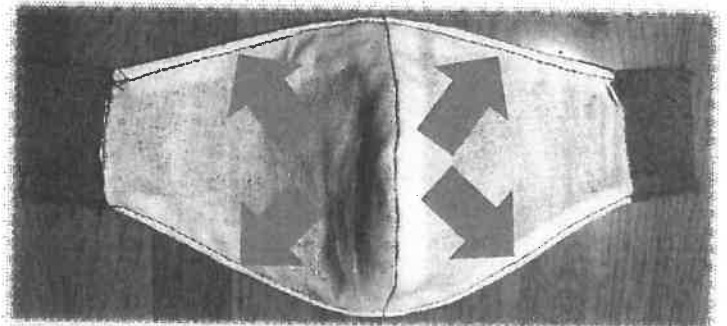

⑤ <sup>おもて</sup>表 <sup>ぬの</sup>布 <sup>りようたん</sup>の <sup>み</sup>両端 <sup>お</sup>を <sup>うち</sup>三つ折 <sup>り</sup>りで <sup>うち</sup>内 <sup>がわ</sup>側 <sup>に</sup>におり <sup>ステッチ</sup>ステッチ <sup>を</sup>を <sup>か</sup>かける。

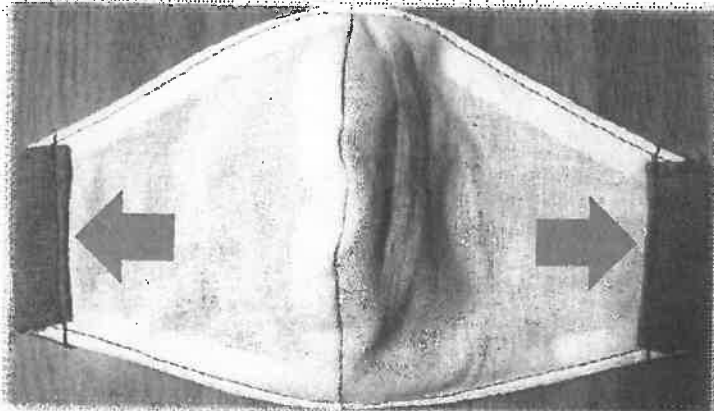

⑥ <sup>なが</sup>長 <sup>ちようせつ</sup>さを <sup>とお</sup>調節 <sup>を</sup>して <sup>とお</sup>ゴム <sup>を</sup>を通す。 <sup>なか</sup>結び目 <sup>は</sup>は <sup>なか</sup>マスク <sup>の</sup>の中 <sup>に</sup>に <sup>しま</sup>しまう。

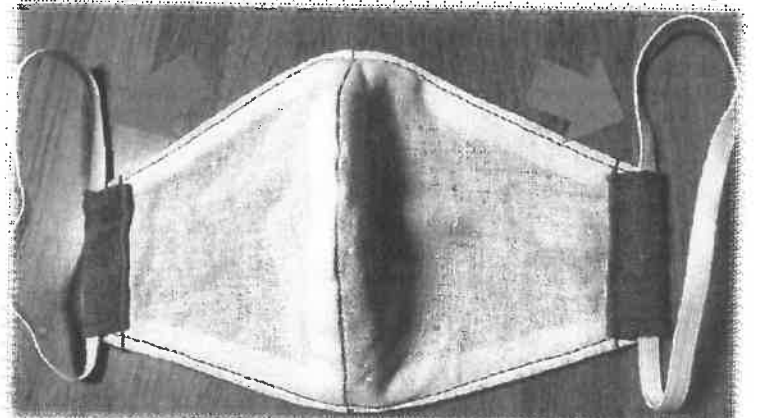

## 【立体マスクの型紙】

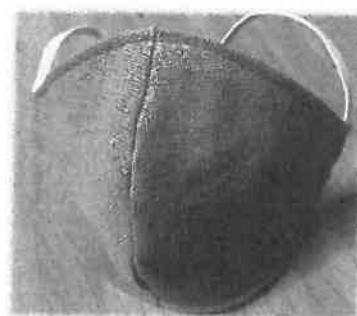
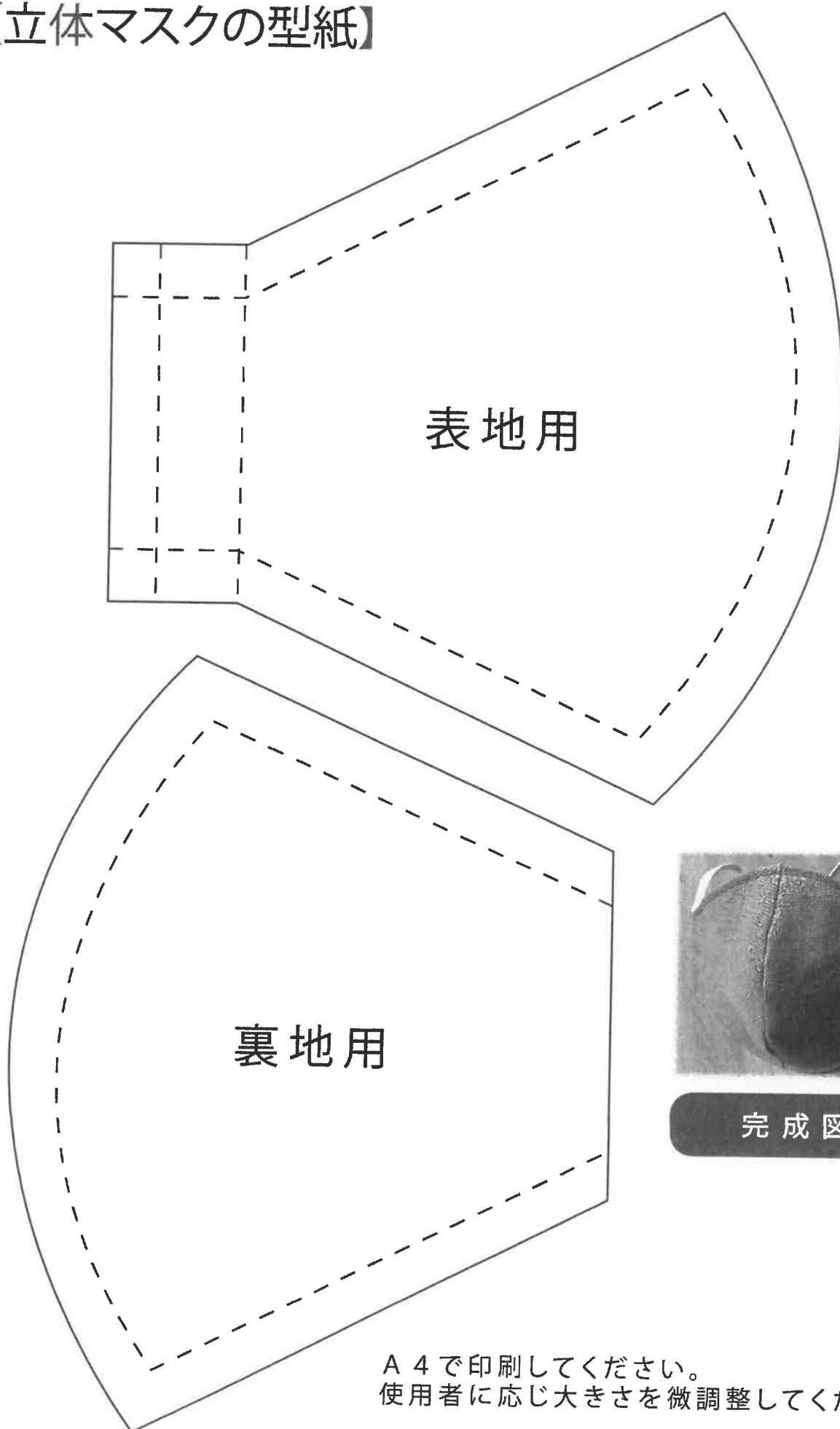

完成図

A 4で印刷してください。  
使用者に応じ大きさを微調整してください。

## ■手作りマスクの作り方 (平面タイプ)

### 【材料】

- ガーゼ生地(布目の細かい布)(約40cm×約30cm)×1枚
- ゴムひも(約32cm)×2本
- ※ゴムひもは装着時に顔とマスクの間にすき間ができない長さにしてください。

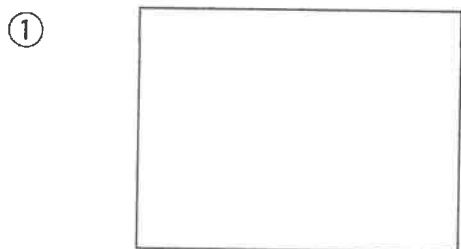

① 約40cm×約30cmの大きさの布を用意します。

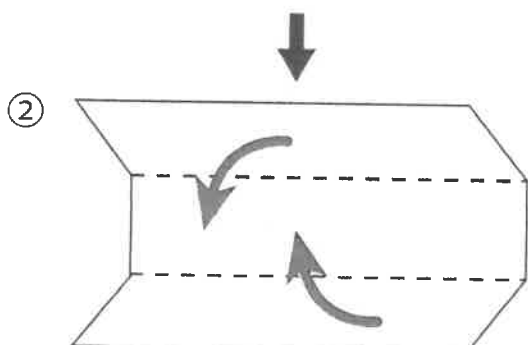

② 3等分の位置で上下を内側に折りたたみます。

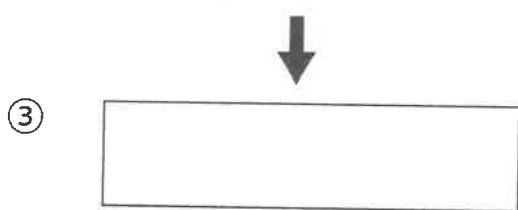

③ 布が3重になった細長いものができます。

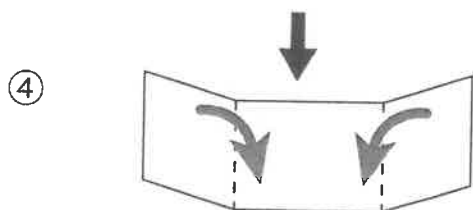

④ 3等分の位置で左右を内側に折りたたみます。

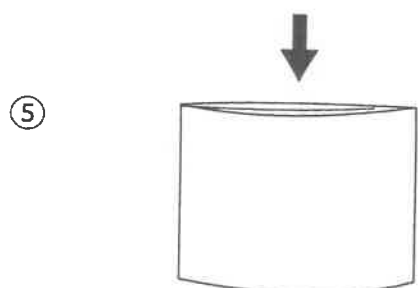

⑤ マスクの大きさのものができます。

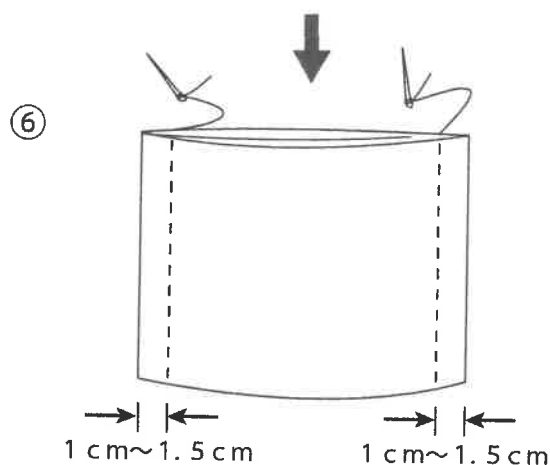

⑥ ゴムひもを通す部分を作ります。左右の1cm~1.5cm内側を縫います。

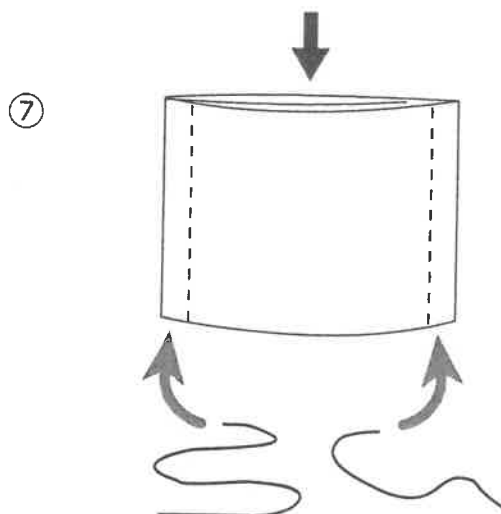

⑦ 縫い付けた部分にゴムひもを通してゴムひもの両端を結びます。

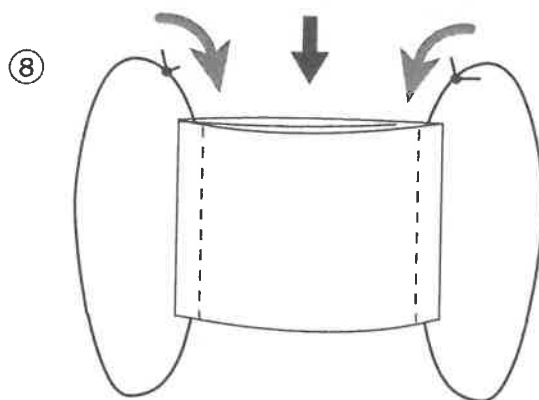

⑧ ゴムひもの結び目をマスクの中に移動させると完成です。